

*Montageanleitung
Atlantic XL*

Sehr geehrter Kunde,

wir freuen uns, dass Sie sich für dieses Produkt entschieden haben. Bitte beachten Sie vor Montage und Gebrauch sämtliche Hinweise und befolgen Sie strikt die folgende Vorgehensweise!

Überprüfen Sie bitte das Produkt zuerst auf Vollständigkeit.

Falls eine Beschädigung vorhanden sein sollte, senden Sie uns eine Nachricht mit einer kurzen Beschreibung und Fotos der betroffenen Stelle.

Ein zuständiger Mitarbeiter wird sich schnellstmöglich mit Ihnen in Verbindung setzen und zusammen mit Ihnen eine Lösung finden.

Sie haben auf alle Produkte eine 2-jährige gesetzliche Gewährleistung.

1. Wichtige Hinweise

Bitte beachten Sie:

Das Produkt ist ausschließlich für den privaten Nutzungsbereich ausgelegt.

Bitte lesen Sie zunächst sorgfältig die Bedienungsanleitung!

Haben Sie dennoch Fragen zur Aufbau, helfen wir Ihnen gern persönlich weiter.

Reklamationen, die aufgrund von falscher Montage oder Nutzung entstehen, sind von der Gewährleistung ausgeschlossen!

Dichtungen, Handbrausen, Brauseschläuche und Laufrollen sind Verschleißteile, daher besteht hier eine Gewährleistungszeit von 6 Monaten. Die Kosten für einen Austausch werden nicht übernommen. Leuchtmittel sind ganz von der Garantie ausgeschlossen.

- Installations- und Montagearbeiten sollten nur von einem Facharbeiter durchgeführt werden.
- Achten Sie darauf, dass die Badewanne richtig geerdet ist. Wir empfehlen jegliche Stromanschlüsse von ausgebildetem Fachpersonal durchführen zu lassen.
- Der zulässige Wasserdruck sollte ca. zwischen 4 bis 6 bar liegen.
- Ab einem Härtegrad von 10° (dt. Härte) empfehlen wir den Einbau eines Enthärtungsgerätes.
- **Reklamationen, die auf Kalkablagerungen beruhen, sind von der Gewährleistung ausgeschlossen!**

Vorbereitungen

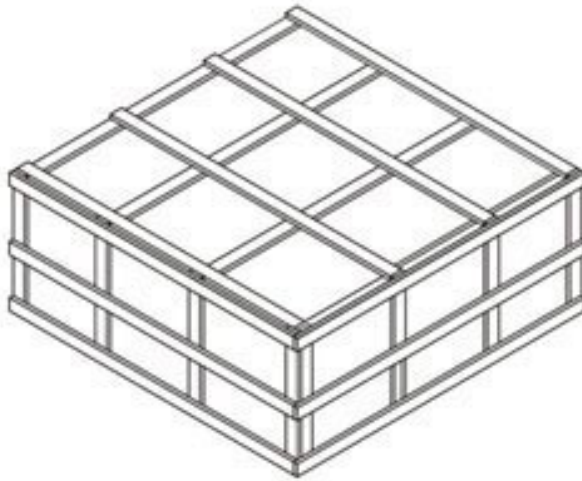

Kontrollieren Sie den Verpackungsinhalt komplett auf Vollständigkeit und auf eventuelle Beschädigungen.



2 x Kissen

PAKET 1



1 x Dusch-schlauch für Handbrause



1x Handbrause



5x Armatur

INSTALLATIONSWERKZEUGE(NICHT EINGESCHLOSSEN)

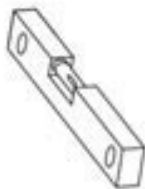

Ⓐ

A: Wasserwaage



Ⓑ

B: Silikonpsitole



Ⓒ

C: Verstellbarer Schraubenschlüssel



Ⓓ

D: Dichtband

Atlantic XL - Empfohlener Installationsbereich

Die Wasser- und Stromanschlüsse sollten rundum ca. 15 cm vom Außenmaß entfernt installiert werden.

Der Wasseranschluss sollte einen 1/2 Zoll betragen und möglichst im 90° Winkel ausgerichtet werden.

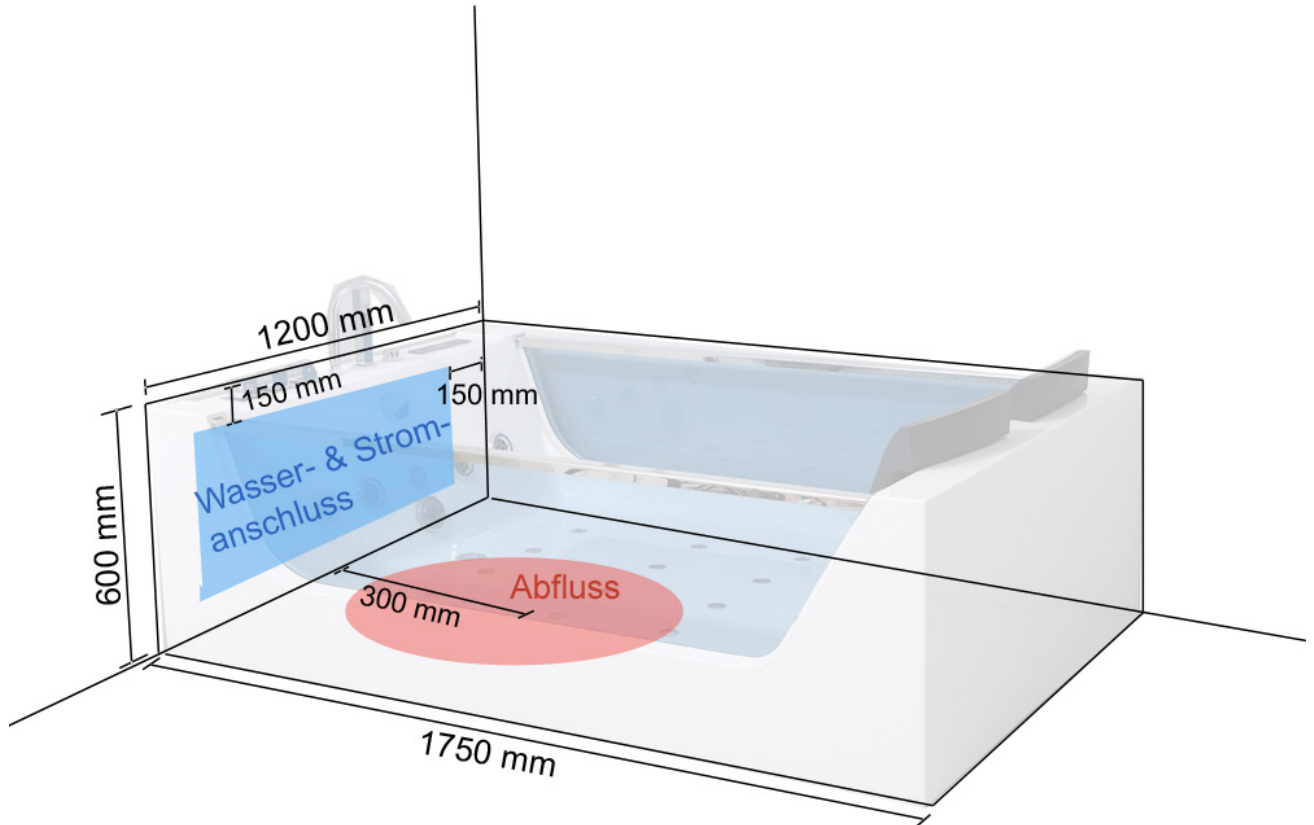

Montage

Schritt 1

Packen Sie zuerst die Wanne aus. Stellen Sie die Wanne mit Hilfe einer Wasserwaage und den verstellbaren Schraubfüßen in eine waagerechte Position.

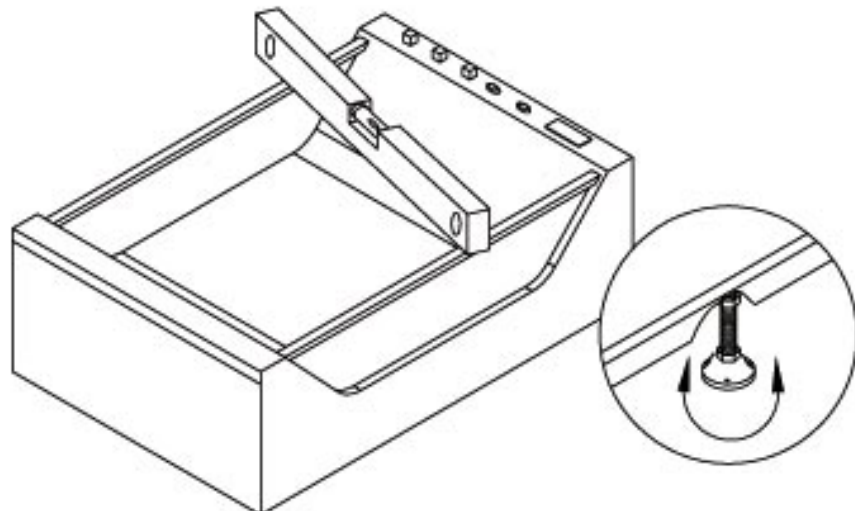

Schritt 2

Alle Schlauchverbindungen müssen nach dem unten stehenden Plan montiert und vor Inbetriebnahme auf Dichtigkeit überprüft werden. Die Installation darf nur durch einen qualifizierten Fachbetrieb erfolgen. Für den Anschluß an die Hauswasserversorgung werden 2 Flexschläuche (nicht im Lieferumfang enthalten) benötigt. Positionieren Sie die beiden Kissen am Fußende auf dem Wannенrand.

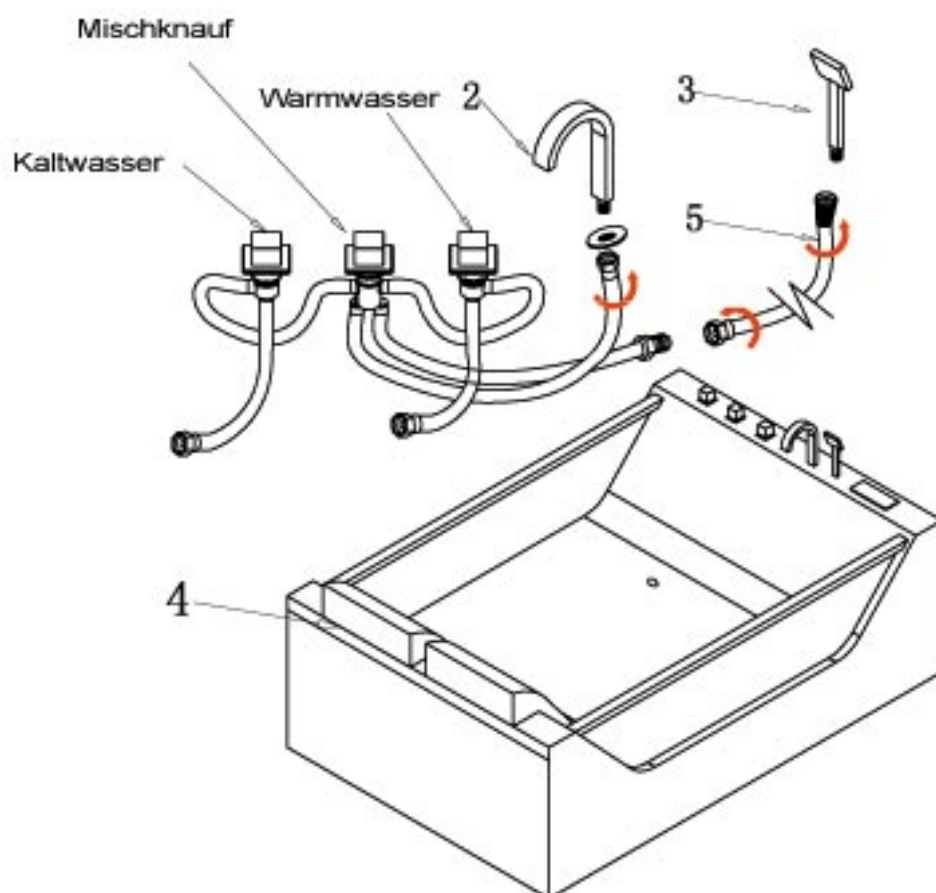

Schritt 3

Installieren Sie nun die Abflussleitung und setzen Sie den Siphon in die Abflussöffnung. Dichten Sie den Abfluss zusätzlich mit hochwertigem Sanitär-Silikon ab. Schließen Sie die Armaturen für Kalt- und Warmwasser an den Hausanschluss an und stecken den Stecker für die Stromversorgung ein. Abschließend stellen Sie den Whirlpool an seine endgültige Position.

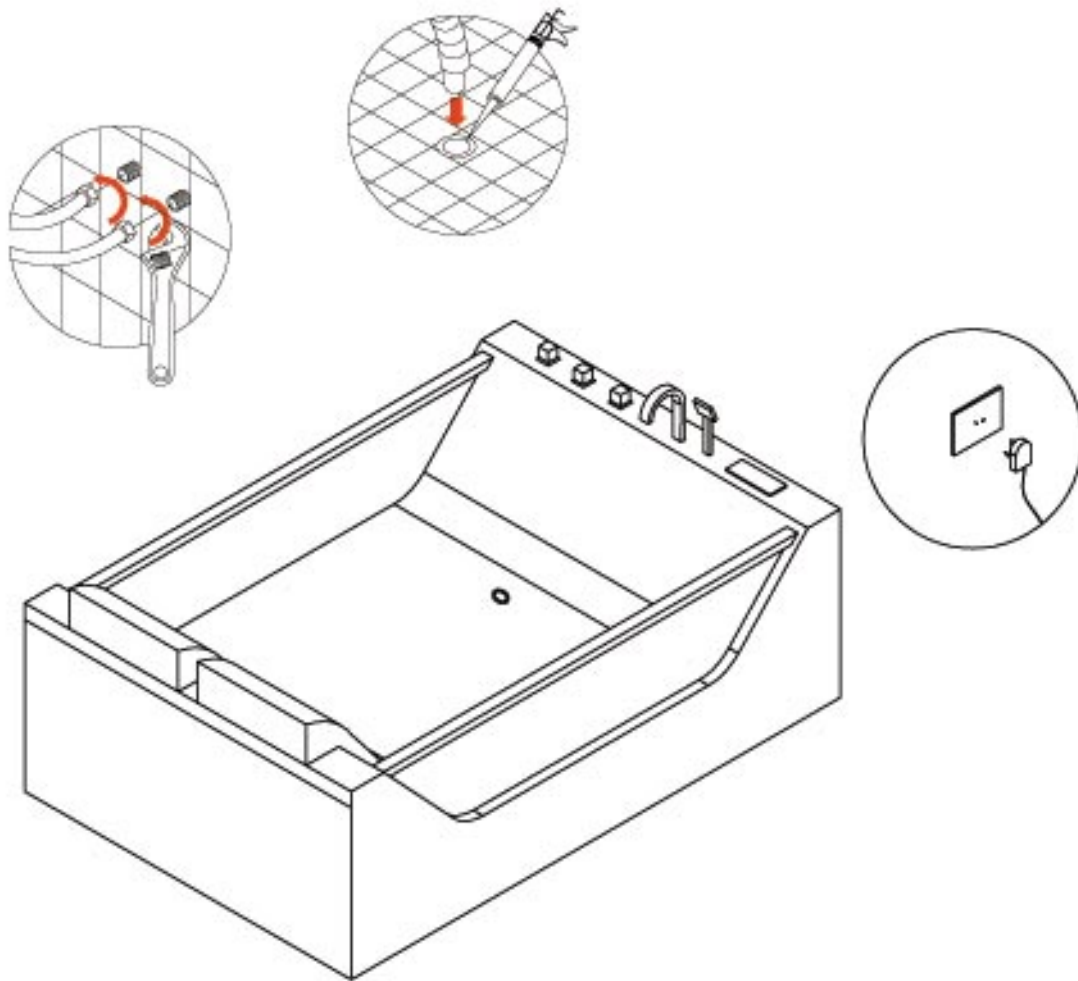

Bedienelement





Bedienung

1.  AN /AUS

 Drücken Sie diese Taste für ca. 2 Sekunden um den Whirlpool zu starten. Wenn der Whirlpool eingeschaltet ist, leuchtet das Zeichen. Drücken Sie diese Taste erneut um den Whirlpool wieder auszuschalten.

2. Licht

Wenn der Whirlpool eingeschaltet ist, können Sie mit den Navigationstasten  das Lichtsymbol  wählen. Mit der OK-Taste  bestätigen Sie Ihre Auswahl und schalten das Licht an. Ein erneutes bestätigen mit der OK-Taste schaltet das Licht wieder aus.

3. Tastensperre

Wenn Sie die Tasten für 3 Minuten nicht benutzen schaltet sich eine automatische Tastensperre ein. Drücken Sie eine beliebige Taste für ca. 3 Sekunden, um die Tastensperre wieder aufzuheben.



4. Ozonreinigung

(Wenn die Radiofunktion eingeschaltet ist, schaltet sich die Ozonreinigung automatisch ab)
Wenn der Whirlpool eingeschaltet ist können Sie mit den Navigationstasten die Ozonreinigung

wählen:  3. Mit der OK-Taste bestätigen Sie Ihre Auswahl und schalten die Ozonreinigung ein. Das Symbol der Ozonreinigung wird im Display angezeigt, solange die Reinigung läuft.

Durch erneutes Bestätigen mit der OK-Taste  können Sie die Funktion wieder abschalten. Nach 10 Minuten ist die Reinigung allerdings abgeschlossen und die Reinigung wird automatisch beendet.

5. Bubbledüsen

Wenn der Whirlpool eingeschaltet ist können Sie mit den Navigationstasten die Bubbledüsen  wählen: . Mit der OK-Taste  bestätigen Sie Ihre Auswahl und schalten die Bubbledüsen ein. Wenn diese Funktion eingeschaltet ist, leuchtet das entsprechende Symbol. Drücken Sie diese Taste erneut um die Funktion wieder auszuschalten.

6. Wasserpumpe



Wenn der Whirlpool eingeschaltet ist können Sie mit den Navigationstasten die Wasserpumpe







wählen: . Mit der OK-Taste  bestätigen Sie Ihre Auswahl und schalten die Wasserpumpe ein. Wenn diese Funktion eingeschaltet ist, leuchtet das entsprechende Symbol. Drücken Sie diese Taste erneut um die Funktion wieder auszuschalten. Bevor das System die Wasserpumpe startet wird der Wasserstand anhand eines Sensors gemessen. Ist dieser zu niedrig lässt sich diese Funktion nicht starten.

7. FM Radio

(Wenn die Ozonreinigung eingeschaltet ist, schaltet sich das Radio automatisch aus)
Frequenzbereich: 87,5MHz – 108,0 MHz

Wenn der Whirlpool eingeschaltet ist können Sie mit den Navigationstasten   das

Radio  auswählen. Mit der OK-Taste  bestätigen Sie Ihre Auswahl und schalten das Radio ein. Im Display erscheint dann ein „FM“ und die aktuelle Frequenz. Durch erneutes Bestätigen mit der OK-Taste  können Sie das Radio wieder abschalten.

Wenn das Radio eingeschaltet ist halten Sie die AN/AUS-Taste  bis im Display „FM“ und MHz“ aufblinkt. Nun können Sie die Frequenz einstellen.

Drücken Sie die Navigationstaste  zur Sendersuche (1x Taste betätigen = 100 KHz). Halten Sie die Navigationstaste für ca. 2 Sekunden um einen automatischen Suchlauf zu starten. Sind Sie bereits bei der höchsten Frequenz (108,0 MHz) angekommen, drücken Sie erneut die Navigationstaste um wieder bei 87,5 MHz zu starten.

Drücken Sie die Navigationstaste  um die Sprünge der Frequenzsuche einzustellen (1x Taste betätigen = 100 KHz). Halten Sie die Navigationstaste für ca. 2 Sekunden um kleinere Sender automatisch zu suchen. Sind Sie bereits bei der höchsten Frequenz (108,0 MHz) angekommen, drücken Sie erneut die Navigationstaste um wieder bei 87,5 MHz zu starten.

Wenn das Radio eingeschaltet ist, halten Sie die AN/AUS-Taste  gedrückt bis im Display „VOL“ aufblinkt. Mit den Navigationstasten lässt sich dann die Lautstärke einstellen. Der Lautstärkenbereich reicht von 0 – 21.

Wenn das Radio an ist und ein passender Sender gefunden wurde, kann dieser gespeichert werden. Drücken Sie die AN/AUS-Taste  um einen Speicherplatz auszuwählen. Wählen Sie mit den Navigationstasten den Speicherplatz (1 – 18). Mit der OK-Taste bestätigen Sie Ihre Auswahl.

Wenn das Radio eingeschaltet ist, können Sie mit der AN/AUS-Taste  die gespeicherten Sender einsehen. Mit den Navigationstasten können Sie einen der 18 eingespeicherten Sender wählen. Wenn Sie 5 Sekunden lang die Tasten nicht bedienen, schließt sich die Senderwahl automatisch. Alternativ können Sie auch erneut die AN/AUS-Taste kurz drücken, um die Senderwahl zu beenden.

8. Heizungsfunktion

Diese Funktion ist nur einschaltbar, wenn die Umlaufpumpe eingeschaltet ist.

Sie können mit den Navigationstasten   das Heizungssymbol  wählen. Mit der

OK-Taste  bestätigen Sie Ihre Auswahl und schalten die Heizung an. Die Heizung startet und stoppt je nach Wassertemperatur. Wurde die Temperatur auf 27°C eingestellt, läuft die Heizung bis diese Temperatur erreicht wurde und schaltet sich dann automatisch ab. Fällt sie Temperatur wieder, startet die Heizung automatisch um wieder auf die eingestellte Temperatur zu kommen.

Wenn die Heizung stoppt, weil die richtige Temperatur erreicht wurde, blinkt das

Heizungssymbol. Fängt die Heizung wieder an zu laufen, leuchtet das Symbol durchgehend.

Drücken Sie die OK-Taste  erneut um die Heizfunktion auszuschalten.

Wenn die Heizung eingeschaltet ist drücken Sie die AN-AUS-Taste  bis ein „C“ im Display

erscheint. Mit den Navigationstasten  können Sie dann die Temperatur einstellen (35°C – 45°C). Wenn der Temperatursensor einen Fehler erkennt, erscheint im Display „E1“. Sollte es eine Fehlermeldung geben startet die Heizfunktion nicht.

**Wir danken Ihnen
für Ihr Vertrauen und
wünschen viel Vergnügen mit
Ihrem neuen Produkt!**